

la instalación es muy sencilla, gracias a los cortes opuestos en las piezas, estas encajan sin necesidad de tornillería o elementos auxiliares.

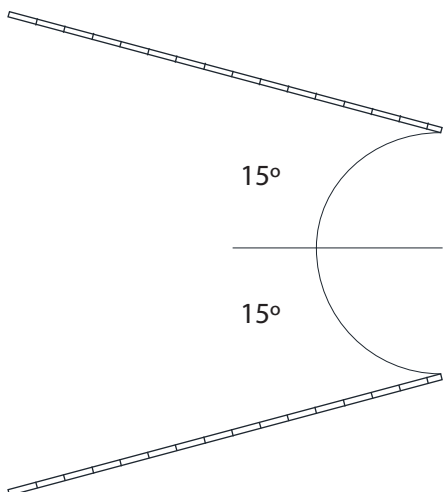

El situar las piezas con un ángulo de 15° ayuda a dar estabilidad al conjunto, rigidizando el mueble sin necesidad de chambranas, ensambles u otros elementos adicionales. Además estéticamente gana con respecto a una disposición en paralelo.

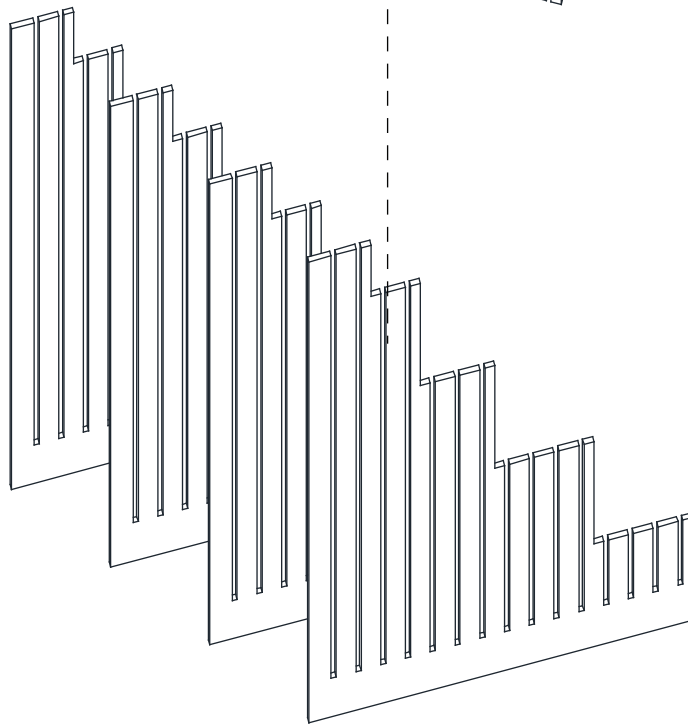
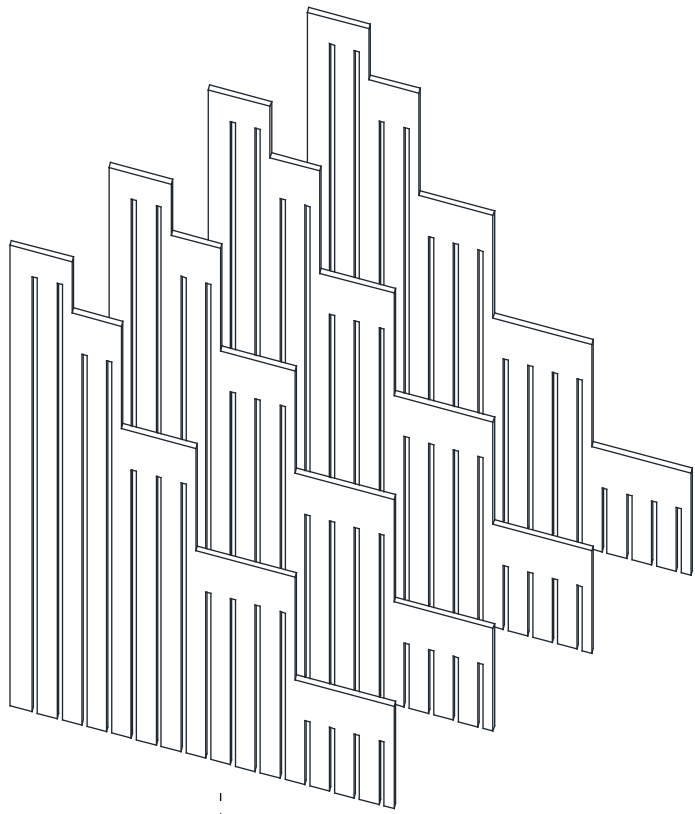
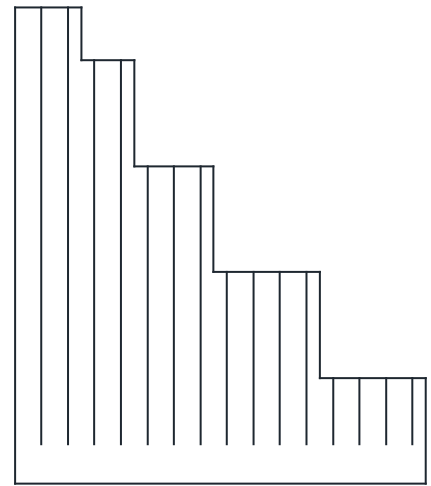
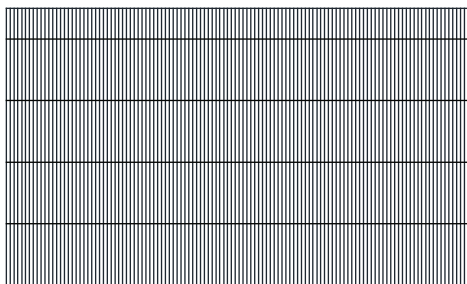
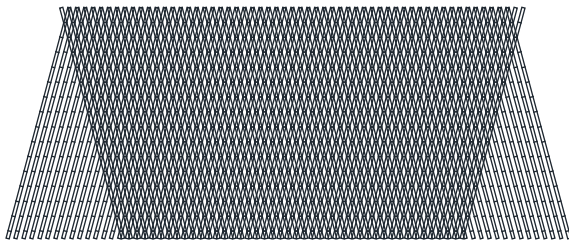
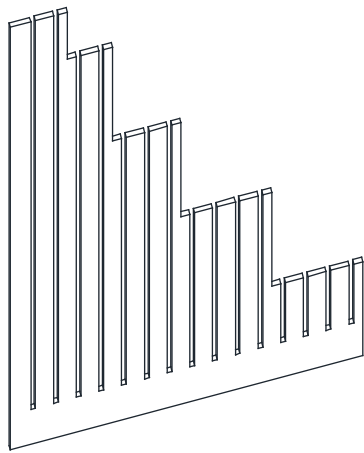
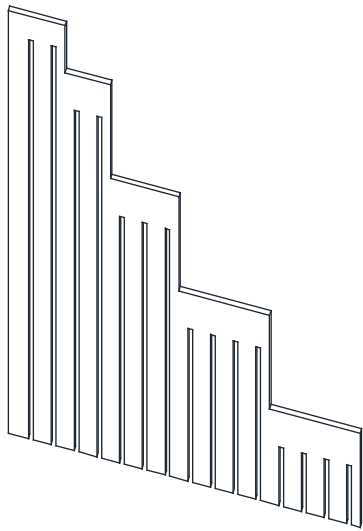

150cm

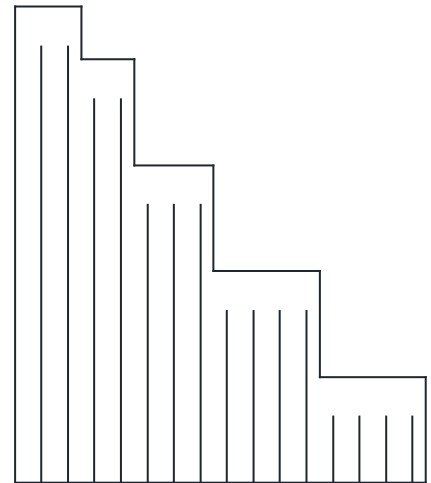

Por supuesto estas medidas son orientativas, cada uno puede adaptar el diseño hacia la necesidad que tenga. Se pueden hacer diseños con curvas, con inclinaciones, con distintas alturas, etc.